

# Hisense



Ayude a Hisense a mejorar el medio ambiente reduciendo los residuos de papel. Para conseguir instrucciones detalladas y descripciones de las características, consulte en línea el Manual del usuario completo para su TV. Antes de usar el TV, lea cuidadosamente este manual y consérvelo para futura referencia.

# Declaración de derechos de autor

© 2019 Hisense Company Ltd. Todos los derechos reservados.

Todos los contenidos en esta guía de instalación rápida son de propiedad de Hisense Company Ltd. y sus subsidiarias, y están protegidos bajo las leyes de ESTADOS UNIDOS, CANADA, MÉXICO y todos los derechos de autor internacionales y/ u otras leyes de propiedad intelectual. La reproducción o transmisión de los contenidos, completa o parcial, de cualquier manera: electrónica, impresa u de otro modo, sin el previo consentimiento escrito de Hisense Company Ltd. representa una violación de los derechos de Hisense Company Ltd. bajo las leyes mencionadas anteriormente.

Ninguna parte de esta publicación puede ser almacenada, reproducida, transmitida o distribuida, completa o parcialmente, de cualquier manera; electrónica u otra forma, por algún cargo o no u otra consideración, sin el previo consentimiento escrito de Hisense Company Ltd.

Las solicitudes de autorización para almacenar, reproducir, transmitir o distribuir los materiales deben hacerse a una de las siguientes direcciones:

ESTADOS UNIDOS:

Hisense USA Corporation  
7310 McGinnis Ferry Road  
Suwanee, GA 30024

CANADA:

Hisense Canada Co., Ltd,  
2283 Argentia Road, Unit 16  
Mississauga, ON, Canada, L5N 5Z2

MEXICO:

Hisense Mexico S. de R.L. de C.V.  
Blvd. Miguel de Cervantes Saavedra No 301  
Torre Norte Piso 2, Col. Ampliación Granada  
Miguel Hidalgo, Ciudad de México, C.P. 11520

Hisense, así como cualquier otro nombre de producto, logos, slogans o marcas de Hisense, son marcas comerciales registradas de Hisense Company Ltd. y sus subsidiarias. Todas las otras marcas comerciales son de propiedad de sus respectivos titulares.

## Descargo de responsabilidad

Se podrían necesitar suscripciones u otros pagos para acceder al contenido a través de algunas aplicaciones. Algunos o todos los servicios de aplicaciones que están incluidos y descargados en este dispositivo Hisense, podrían no funcionar dependiendo de la conexión a internet, limitaciones locales de las aplicaciones incluidas u otras razones que están fuera del control de Hisense. HISENSE EXPRESAMENTE RENUNCIA A TODA RESPONSABILIDAD DE QUE CUALQUIER SERVICIO DE APLICACIÓN FUNCIONE EN CUALQUIER MOMENTO, POR CONTENIDOS EN CUALQUIER SERVICIO DE APLICACIÓN, POR INTERRUPCIONES EN EL SERVICIO, LIMITACIONES LOCALES O REGIONALES, GARANTÍAS DE TÍTULO, NO VIOLACIÓN, Y POR GARANTÍAS TACITAS DE COMERCIALIZACIÓN O APTITUD DE USO PARA UN PROPOSITO EN PARTICULAR. Al comprar este dispositivo, usted acepta dicho descargo de responsabilidad sin realizar ningún reclamo a Hisense en ningún momento.

**Esta guía de instalación rápida es compatible con los siguientes modelos:**

40H3F 40H3F1 40H3000F 40H3050F 40H3070F 40F3000

40F3030 40F3050 40F3070 40F3090 40H3509

40H3F9 40H3F8 40H3F7 40H3F5

# Índice

¡Registre su TV!.....	2
Contenido de paquete .....	3
Botones y puertos del TV inteligente .....	4
Instale la base o el Soporte de Montaje para la Pared Instale la base del TV .....	5
Conecte los dispositivos a su TV .....	7
Botones del mando de su TV .....	9
Antes de usar su mando a distancia.....	10
Encienda el televisor .....	11
Complete el menú de configuración por primera vez.....	12
Empiece a disfrutar su TV .....	12
Funcionalidades de texto a voz del TV destacadas .....	13
Especificaciones de producto .....	14
Solución rápida de problemas .....	16
Certificación y Conformidad .....	17

# ¡Registre su TV!

¡Felicidades por la compra de su nuevo TV Inteligente! Esta Guía de instalación rápida lo guiará a través de simples pasos para configurar su TV. Para conocer las instrucciones en detalle, acceda al manual del usuario en las páginas de soporte que se mencionan debajo.

Debido a que valoramos su negocio, deseamos mantenerlo informado sobre todo lo relacionado con "Hisense". Con su teléfono móvil, escanee el código QR de la página de registro para registrar su TV. Dependiendo de la marca y modelo de su teléfono, podría requerir la descarga de una aplicación de escaneo de códigos QR.

País	Centro de atención al cliente	Página de soporte de Hisense	REGISTRE SU TV
EE. UU.	<ul style="list-style-type: none"><li>• <b>Teléfono:</b> 1-888-935-8880</li><li>• <b>Horas de operación:</b> Lunes a Viernes: 9 a. m. a 9 p. m. EST Sábado a Domingo: 9 a. m. a 6 p. m. EST</li><li>• <b>Correo electrónico de servicio:</b> Service@hisense-usa.com</li></ul>	<a href="http://www.hisense-usa.com/support/">http://www.hisense-usa.com/support/</a> 	<a href="https://www.hisense-usa.com/support/register">https://www.hisense-usa.com/support/register</a> 
CANADÁ	<ul style="list-style-type: none"><li>• <b>Teléfono:</b> 1-855-344-7367</li><li>• <b>Horas de operación:</b> Lunes a Viernes: 8 a. m. a 8 p. m. EST</li><li>• <b>Correo electrónico de servicio:</b> canadasupport@hisense.com</li></ul>	 <a href="http://www.hisense-canada.com/support/">http://www.hisense-canada.com/support/</a>	 <a href="http://www.hisense-canada.com/support/productReg.asp">http://www.hisense-canada.com/support/productReg.asp</a>
MÉXICO	<ul style="list-style-type: none"><li>• <b>Teléfono:</b> 01-800-008 8880</li><li>• <b>Horas de operación:</b> Lunes a Viernes 09:00-18:00</li><li>• <b>Correo electrónico de servicio:</b> servicio@hisense.com.mx</li></ul>	<a href="https://hisense.com.mx/support/">https://hisense.com.mx/support/</a>  <small>*Recorrer para descargar el manual del usuario</small>	<a href="https://hisense.com.mx/product-registration/">https://hisense.com.mx/product-registration/</a> 

**Descarga de responsabilidad:** Esta Guía de instalación rápida proporciona la descripción general de la configuración y conexión de su TV. Las imágenes de este documento son solamente ilustrativas y pueden diferir del producto real.

# Contenido de paquete

El paquete incluido en su compra contiene este TV con los siguientes elementos:

- TV
- Guía de instalación rápida (este documento)
- Importante información de seguridad y tarjeta de garantía
- Mando a distancia
- 2 baterías AAA
- Una pata izquierda y una pata derecha que forman el soporte de la TV
- 4 tornillos (M4 × 25)

## IMPORTANTE:

Para evitar desechar artículos contenidos con su TV, asegúrese de **comprobar TODO el contenido** de poliestireno en la caja de cartón.

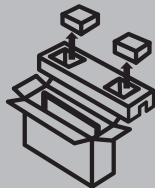

Please check foam for accessories before discarding.  
Veuillez vérifier la mousse pour qu'il n'y ait pas d'accessoires avant de la jeter.  
Antes de desechar la espuma, asegúrese de retirar todos los accesorios.

## Herramientas y dispositivos requeridos

- Destornillador Philips (no incluido) para asegurar el TV a la base
- HDMI y otros tipos de cables (no incluido) para conectar dispositivos externos al TV
- Soporte de montaje de pared (no incluido) si prefiere montar el TV a la pared

# Botones y puertos del TV inteligente

## Vista lateral de TV

### Vista trasera del TV

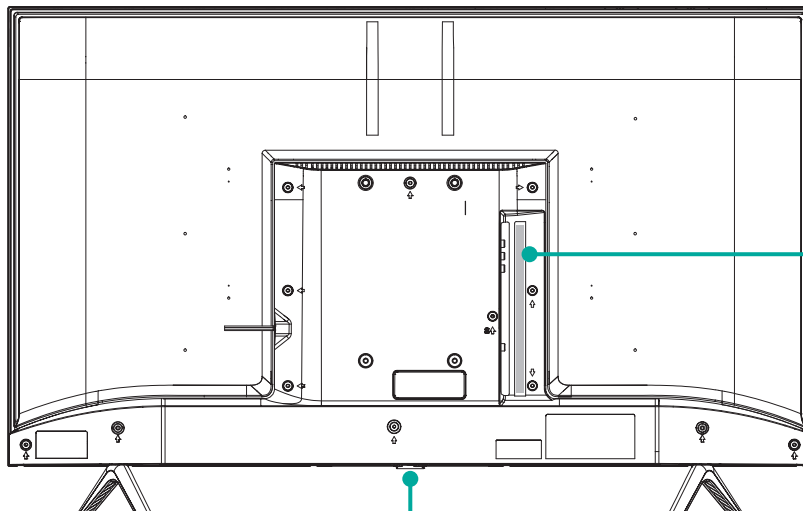

STANDBY / ENTRADA

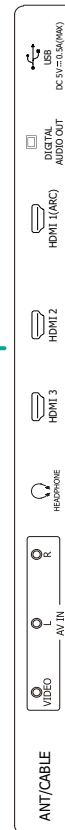

## PASO 1. Instale la base o el Soporte de Montaje para la Pared (no incluido)

**Monte el TV a la base** (Para ver los pasos para fijar el soporte de pared, ver la página 6)

### PRECAUCIÓN:

- Asegúrese de desconectar el cable de alimentación de corriente antes de instalar un soporte o las escuadras de montaje para pared.
- La pantalla LED es muy frágil y se debe proteger siempre al instalar las patas que forman el soporte. Asegúrese de proteger la pantalla de la TV para que no se raye o dañe con objetos contundentes. Además, NO haga presión sobre la parte delantera de la TV en ningún momento porque se podría romper.

Para fijar la pata izquierda y derecha que forman el soporte:

1. Coloque cuidadosamente su TV con la pantalla hacia abajo en una superficie plana para evitar daños al TV o rayar la pantalla.
2. Retire las 2 patas de la espuma y luego inserte las patas en las ranuras en la parte inferior de la TV.
3. Utilice los tornillos que vienen en la caja de su TV para fijar firmemente cada pata.

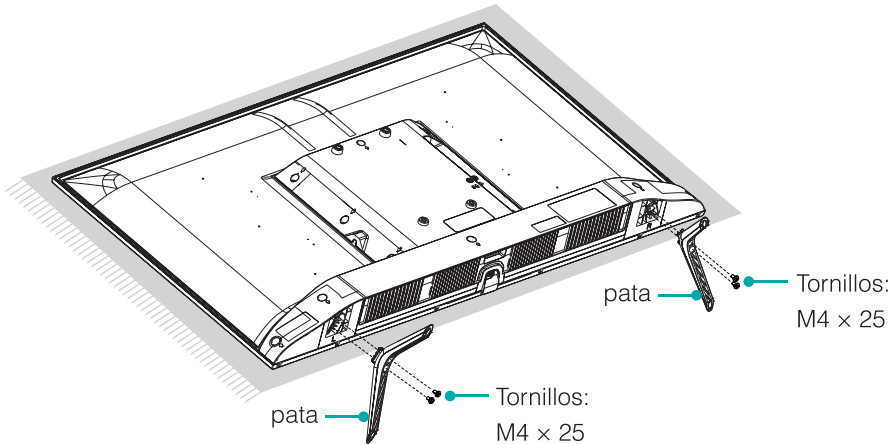



## Instale el soporte de montaje de pared (no incluido)

Antes de seguir las instrucciones de terceros, asegúrese de realizar lo siguiente:

1. Coloque el TV de forma invertida en una superficie suave, limpia y acolchonada.
2. Quite la base del TV si ya está instalada.
3. Coloque los espaciadores (no incluido) en los orificios del soporte correspondientes.

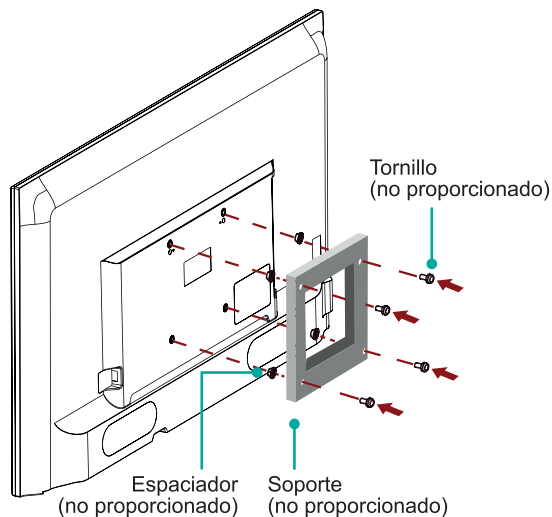

### PRECAUCIÓN:

- Cuando coloque el montaje, asegúrese de usar los espaciadores (proporcionados por terceros) entre el TV y el soporte.

- Para evitar daños internos en el TV y garantizar que el TV se monte de forma segura, asegúrese de usar los tornillos de fijación (no proporcionado) que son de 8,0 - 10,0 mm de longitud midiendo a partir de la superficie de fijación al gancho de montaje.

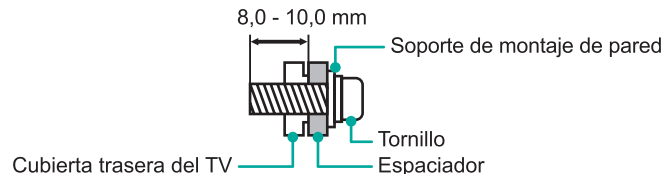

Patrón de orificio de montaje en la pared (mm)	100 x 200
Tamaño de tornillo de montaje para pared (mm)	M6













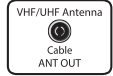

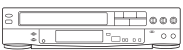

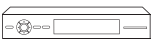





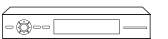

Siga las instrucciones proporcionadas con el soporte de pared.

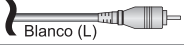

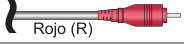
- Para completar la instalación, por favor póngase en contacto con el fabricante de montaje en pared, o el establecimiento donde se adquirió el televisor.
- Los tornillos seleccionados son de 8,0 - 10,0 mm de longitud cuando se mide desde la superficie de colocación de la cubierta posterior del TV. El diámetro y el largo de los tornillos podría variar dependiendo del modelo de soporte para pared.

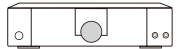
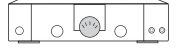
**NOTA: El diámetro y la longitud de los tornillos difieren dependiendo del modelo de soporte de montaje de pared.**



## PASO 2. Conecte los dispositivos a su TV

Comprobar que se han seleccionado los cables correctos para los puertos y que están conectados de forma segura. Las conexiones flojas pueden afectar la calidad de la imagen y el color.

Etiqueta de TV		Puerto	Cable	Equipo externo	Descripción breve
ANT/CABLE				 Antena  VHF/UHF Antenna Cable ANT OUT	Conectar una antena externa o interna.
HDMI				 VCR  Grabador de DVD/Reproductor  Cámara de vídeo  Codificador  Receptor satelital  Satellite Antenna Cable	Conectar un HDMI de alta velocidad Cable desde un dispositivo externo.
ENTRADA AV	VÍDEO		 Amarillo (Vídeo)	 Cámara de vídeo  Codificador  Receptor satelital  Satellite Antenna Cable	Conecte un cable de vídeo componente y cables de audio izquierdo-derecho desde un dispositivo AV externo.
	L		 Blanco (L)		
	R		 Rojo (R)		
SALIDA DIGITAL DE AUDIO				 Sistema de audio digital  Amplificador de audio	Conectar un cable de audio digital desde un sistema de audio digital externo.
 USB					Conecte un dispositivo USB para ver fotos, música y videos. La unidad solo reconoce dispositivos de memoria USB.

Etiqueta de TV	Puerto	Cable	Equipo externo	Descripción breve
AURICULARES				Conectar el auricular para la salida de audio del TV. Los audífonos con micrófono no son compatibles.

## Botones del mando de su TV

<i><b>BOTYN</b></i>	<i><b>DESCRIPCION</b></i>
	Encendido/Apagado
INPUT	Cambiar la fuente de entrada del TV
MENU	El botón para el menú Ajustes
Número	Ingresar canales/números de entrada
—	Botón de guión/Selección de un canal secundario digital
CH LIST	Visualiza la lista de canales
MUTE	Silencia y restaura el sonido
LAST	Ir al canal anterior
+ VOL —	Volumen (arriba/abajo)
+ CH —	Canal (arriba/abajo)
LIVE TV	Acceder a Live TV
	Pad direccional (botones de navegación arriba/abajo/izquierda/derecha) / Pulsar hacia arriba para visualizar el menú de información
OK	Botón de confirmación / Visualizar la lista de canales
BACK	Volver al lugar anterior en el menú

<i><b>BOTYN</b></i>	<i><b>DESCRIPCION</b></i>
EXIT	Salir de la aplicación
MEDIA	Acceder al reproductor de multimedia
MTS	Establecer el idioma del audio (Múltiples pistas de sonido)
CC	Activa o desactiva los subtítulos (CC)
NRT	Seleccione para dejar activada o desactivada la opción de descripción del video (Narración)
FAV LIST / ADD / ERASE / FAV + / FAV -	Botones que controlan los programas favoritos
	Botones de la función de control del contenido multimedia
PICTURE	Selecciona el botón del modo de imagen
SOUND	Seleccionar el botón del modo de sonido
ASPECT	Botón de zoom
SLEEP	Botón de temporizador de apagado
— (Rojo / Verde / Amarillo / Azul)	Botones de funciones especiales (no disponibles)

**NOTA: Los botones son solo referenciales, el control remoto real podría variar en su apariencia.**

### PASO 3. Antes de usar su mando a distancia

1. Deslice la tapa posterior para abrir el compartimiento de baterías del mando a distancia.

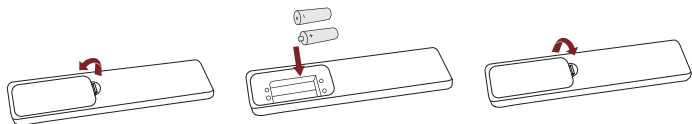

Presionar y tirar

Insertar las baterías

Presionar la cubierta

2. Inserte dos baterías tamaño AAA. Asegúrese de que los polos (+) y (-) en los polos de las baterías coincidan con los polos (+) y (-) indicados en el compartimiento de las baterías.
3. Vuelva a colocar la tapa del compartimiento de baterías.

#### Información importante sobre el mando a distancia y las baterías:

- Deseche las baterías en el área de desecho designada. No arroje las baterías al fuego.
- Extraiga de inmediato las baterías usadas para evitar fugas en el compartimiento de las baterías.
- Si no pretende usar el mando a distancia por un periodo prolongado de tiempo, extraiga las baterías.
- Las sustancias químicas de la batería pueden ocasionar erupciones cutáneas. Si existen fugas de batería, limpie el compartimiento con un paño. Si las sustancias químicas entran en contacto con su piel, lave de inmediato.
- Nunca mezcle baterías usadas con nuevas.
- No mezcle baterías alcalinas, estándar (carbón-zinc) o recargables (Ni-Cd, Ni-MH, etc.)
- No siga usando el mando si se calienta. Llame a nuestro Centro de soporte de inmediato en el sitio web de soporte.

#### Información de alcance del mando de distancia

- El mando a distancia funciona a una distancia de hasta 26 pies en frente del TV.
- Puede funcionar a un ángulo horizontal o vertical de 30 grados.

#### Programa su cable universal o mando a distancia de satélite para operar su nueva televisión (Sólo para EE. UU.)

Si desea programar o tros controles de su casa con su nuevo televisor, consulte el manual de usuario suministrado por su proveedor de cable o satélite. El manual del usuario de su proveedor de cable o satélite debería incluir las instrucciones sobre cómo programar su control remoto para la televisión.

A continuación se proporciona una lista de los códigos para la mayoría de mandos a distancia de proveedores de Cable o Satélite. Use el código de Hisense que esté asociado con su proveedor de cable o de Satélite (si aplica).

**DIRECTV**.....0178, 10178, 10019, 10748, 11314, 11660, 11710, 11780, 12049, 10171, 11204, 11326, 11517, 11564, 11641, 11963, 12002, 12183

**Time Warner Cable**.....386, 0178, 10178, 400, 450, 461, 456, 0748, 1463, 0463, 10463

**Comcast**.....0178, 10178, 10463, 11463, 10748, 11314, 11660, 10171, 11204, 11326, 11517, 11641, 11780, 11785, 11892, 11963, 12002

**Cox Communications**.....0178, 10178, 1326, 1463

**Dish Network**.....505, 627, 538, 720, 659

Si el código asociado con su proveedor de cable o satélite no está en la lista anterior, si el código anterior no funciona, o si no puede encontrar las instrucciones de programación de su mando a distancia, llame al centro de servicio para el cliente del proveedor de cable o satélite.

Si su proveedor de cable o satélite no cuenta con un código

disponible, póngase en contacto con nosotros en uno de los números telefónicos de la página 2.

### Uso de su codificador de cable o mando de receptor de satélite como mando "Universal"

Si prefiere usar su codificador de cable o mando de receptor de satélite como mando "Universal", visite la página de Soporte para ver la lista de códigos.

## PASO 4. Encienda el televisor

Conecte el cable de alimentación en una toma de corriente.

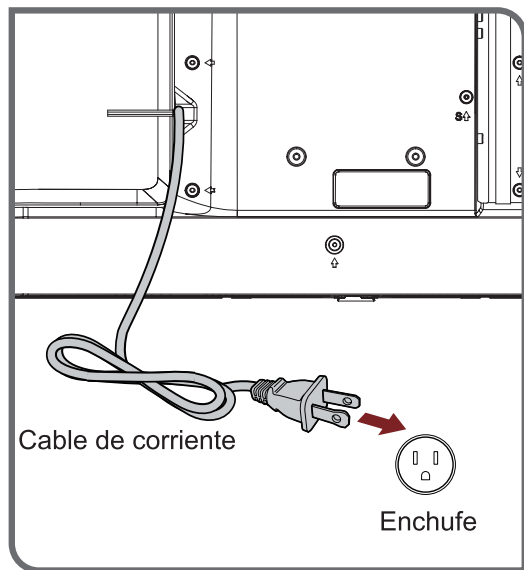

Pulsar el **botón Encendido**  en el control remoto para encender el TV. Aparece una pantalla de presentación que muestra el logotipo. A continuación, el asistente de configuración comienza a informarle que elija su **Idioma, País y Modo de uso**.



## PASO 5. Complete el menú de configuración por primera vez

Después de que la pantalla de inicio muestra el logo, comienza la actividad del asistente para configuración.



Pantalla	Tarea
Idioma	<ul style="list-style-type: none"><li>Mediante el uso de las flechas del pad direccional de su control remoto, optar por su idioma: <b>Inglés</b>, <b>Français</b> o <b>Español</b>.</li></ul>
País	<ul style="list-style-type: none"><li>Mediante el uso de las flechas del pad direccional de su control remoto, elegir su país: <b>EE.UU.</b>, <b>Canadá</b> o <b>México</b>.</li></ul>
Modo de uso	<ul style="list-style-type: none"><li>Seleccionar su configuración de modo: <b>Modo doméstico</b> o <b>modo tienda</b>.</li><li><b>Nota:</b> El <b>modo tienda</b> solo lo deben seleccionar los comerciantes que planifican mostrar el TV.</li></ul>

Pantalla	Tarea
Fuente de Live TV	<p>Seleccionar cómo quiere recibir los canales de su TV. Si tiene un decodificador satelital o por cable, elegir Si, a continuación optar por una de las siguientes fuentes debajo y desplazarse a la siguiente pantalla.</p> <ul style="list-style-type: none"><li><b>TV</b></li><li><b>AV</b></li><li><b>HDMI1</b></li><li><b>HDMI2</b></li><li><b>HDMI3</b></li></ul> <p>CONSEJO: Solo debe explorar los canales si su TV está conectado a una antena.</p>

### ¡FELICITACIONES! Finalizó la configuración.

Pulsar el botón de confirmación OK en su control remoto si está conforme con las selecciones que aparecen en la pantalla. De lo contrario, navegar hacia la flecha de retroceso en la pantalla para cambiar su selección.

## PASO 6. Empiece a disfrutar su TV

¡Su TV es fácil de usar!

Ahora que ha terminado con el asistente para configuración, la pantalla Inicio es su punto de partida para navegar en el TV. Ya es historia los días en los que su TV solamente proporcionaba una forma de entretenimiento. Esta obra maestra proporciona la conveniencia de ver un programa en un canal en directo, acceder a vídeo bajo demanda para ver una película y muchas otras opciones de entretenimiento.

¡Disfrute de su nuevo TV!

## Funcionalidades de texto a voz del TV destacadas

Las funcionalidades de Texto a voz (TTS) y descripción del video pueden ayudarlo a navegar los menús en la pantalla y oír una descripción de audio de los programas importantes.

El texto a voz puede convertir el texto escrito en texto a voz para ayudar a las personas con discapacidad visual a escuchar la información que no pueden leer. Además, la descripción del vídeo tiene una narración de audio para ciertos programas que describirán los elementos visuales principales que los usuarios con discapacidad visual no pueden ver.

Seguir los pasos a continuación para habilitar las funciones:

1. Pulsar **MENU** para abrir el menú principal.
2. A continuación, seleccionar **Accesibilidad** para acceder al menú de accesibilidad.
3. Seleccionar **Audio del menú** o **Descripción del vídeo** para activar o desactivar el audio del menú o la descripción del video.

Cuando el Menú en audio está encendido, entonces los contenidos de cada menú que se muestran pueden ser transmitidos en audio.

Cuando la Descripción de video está encendida, entonces usted podrá escuchar una introducción de los programas relevantes.

**<https://www.hisense-usa.com/hisense-feature-tv-tts>**





# Especificaciones de producto

Nombre de modelo		40H3F/40H3F1/40H3000F/40H3050F/40H3070F/40F3000/40F3030/40F3050/ 40F3070/40F3090/40H3509/40H3F9/40H3F8/40H3F7/40H3F5
Dimensiones (An x Al x P)	Sin base	35,6 x 20,4 x 3,2 pulgadas (904 x 519 x 81,6 mm)
	Con base	35,6 x 22,4 x 8,0 pulgadas (904 x 569 x 204 mm)
Peso	Sin base	12,8 lbs (5,8 kg)
	Con base	13,0 lbs (5,9 kg)
Tamaño de pantalla activo (Diagonal)	39,6 pulgadas	
Resolución de pantalla	1920 x 1080	
Potencia de audio	7 W + 7 W	
Consumo de alimentación	70 W	
Suministro de alimentación	120 V ~ 60 Hz	
Calidad de la imagen	Resolución de pantalla 1920 x 1080, Escalado a Alta resolución	
Puertos	3 puertos HDMI, 1 puertos USB, 1 salida de Audio Digital, 1 entrada de RF, 1 salida para audífonos, 1 entrada compuesta de video RCA, 1 entrada de audio izquierda/derecha compuesta	
Canales de recepción	VHF: 2 - 13, UHF: 14 - 69, CATV: 1 - 125  Señal de transmisión digital terrestre (8VSB): 2 - 69  Cable digital (64/256 QAM): 1 - 135	
Tipo de sintonizador	Frecuencia sintetizada	
Sistema de recepciones	Análogo: NTSC	
	Digital: ATSC/QAM	

Temperatura de operación	5 °C a 35 °C (41 °F a 95 °F)
Humedad de operación	20 % a 80 % sin condensación
Temperatura de almacenamiento	-15 °C a 45 °C (5 °F a 113 °F)
Humedad de almacenamiento	10 % a 70 % sin condensación

***Declinaciyn de responsabilidades:*** El producto en su totalidad, las especificaciones del producto y los datos están sujetos a cambios sin previo aviso para mejorar la confiabilidad, la función, el diseño o de alguna otra manera.

# Solución rápida de problemas

Cuando exista algún problema con su TV, apáguelo y vuélvalo a encender. Si no se resuelve el problema también puede consultar los siguientes consejos. Si el problema no se resuelve, consulte nuestra información de contacto en la página 2.

PROBLEMA	POSIBLE SOLUCIÓN
Sin sonido ni imagen	<ul style="list-style-type: none"><li>• Compruebe si el cable de alimentación está enchufado en un toma de alimentación de CA.</li><li>• Pulse el  <b>Botón de encendido</b> en el mando a distancia para activar la unidad del modo de espera.</li><li>• Compruebe si se enciende o no el LED. Si se enciende, la alimentación al TV está en buenas condiciones.</li></ul>
He conectado una fuente externa a mi TV y no se ve la imagen y/o no se escucha el sonido	<ul style="list-style-type: none"><li>• Verifique que se haya realizado correctamente la conexión de salida de la fuente externa y la conexión de entrada del TV.</li><li>• Asegúrese de que haya realizado correctamente la selección del modo de entrada para la señal entrante.</li></ul>
Cuando enciendo el TV, existe un retraso de unos segundos antes de que aparezcan las imágenes. ¿Esto es normal?	<ul style="list-style-type: none"><li>• Sí, esto es normal. El TV se inicializa y busca la información de ajuste anterior.</li></ul>
La imagen es buena pero no hay sonido	<ul style="list-style-type: none"><li>• Compruebe el ajuste de volumen.</li><li>• Compruebe si no se ha <b>Encendido</b> el modo "Silenciar".</li></ul>
Hay sonido pero no hay imágenes o existe una imagen en blanco y negro	<ul style="list-style-type: none"><li>• Si la imagen es en blanco y negro, desconecte el TV de la salida CA y vuélvalo a conectar después de 60 segundos.</li><li>• Compruebe que el color se ajuste en 50 o superior.</li><li>• Intente diferentes canales de TV.</li></ul>
El sonido y/o la imagen están distorsionados o no son claros	<ul style="list-style-type: none"><li>• Un aparato eléctrico podría estar afectando al TV. Apague los aparatos, si aún existe interferencia, aleje el aparato del TV.</li><li>• Inserte la clavija del cable de alimentación del TV en otra toma de corriente.</li></ul>
El sonido y las imágenes son borrosas o se cortan momentáneamente	<ul style="list-style-type: none"><li>• Si usa una antena externa, verifique la dirección, posición y conexión de la antena.</li><li>• Ajuste la dirección de la antena o restaure la sintonización de canales.</li></ul>
Aparece una franja horizontal o vertical en la imagen y/o la imagen tiembla	<ul style="list-style-type: none"><li>• Compruebe si existe una fuente, como un aparato o herramienta eléctrica, cerca que causa la interferencia.</li></ul>
Las partes de plástico hace un sonido "clic"	<ul style="list-style-type: none"><li>• El sonido de "clic" puede ocurrir cuando cambia la temperatura del TV. Este cambio ocasiona que las partes de plástico de expandan o contraigan, y esto produce el sonido. Esto es normal y el TV funciona correctamente.</li></ul>
No funciona el mando a distancia	<ul style="list-style-type: none"><li>• Confirme que el TV esté encendido y en funcionamiento.</li><li>• Cambie las baterías del mando a distancia.</li><li>• Verifique si se han instalado correctamente las baterías.</li></ul>

# Certificación y Conformidad

## Aviso de la FCC

Este dispositivo ha sido probado y se encuentra en conformidad con los límites establecidos para un dispositivo digital de Clase B, conforme a la parte 15 de las normas de la FCC. Estos límites están diseñados para proporcionar protección razonable contra la interferencia perjudicial en una instalación residencial. Este equipo genera, usa y puede irradiar energía de radio frecuencia y, si no se instala y se usa en conformidad con las instrucciones, podría ocasionar interferencia perjudicial a las comunicaciones de radio.

Sin embargo, no hay garantía alguna de que ocurra interferencia en una instalación en particular. Si este equipo no ocasiona interferencia perjudicial a la recepción de radio o televisión, lo cual se puede determinar apagando y encendiendo el equipo, el usuario está obligado a corregir la interferencia mediante una o más de las siguientes medidas:

- Reoriente o reubique la antena receptora.
- Incremente la separación entre el equipo y el receptor.
- Conecte el equipo en una toma de corriente de un circuito diferente a aquel en el que está conectado el receptor.
- Consulte al distribuidor o a un técnico de radio/TV experimentado para solicitar ayuda.

**NOTA: El fabricante no se hace responsable por cualquier interferencia de radio o TV ocasionada por modificaciones no autorizadas en este equipo. Dichas modificaciones podrían invalidar la autoridad del usuario para operar el equipo.**

## Declaración de conformidad

Nombre comercial: HISENSE

Modelo: 40H3F/40H3F1/40H3000F/40H3050F/40H3070F/40F3000/  
40F3030/40F3050/40F3070/40F3090/40H3509/40H3F9/40H3F8/  
40H3F7/40H3F5

Entidad a cargo: Hisense USA Corporation

Dirección: 7310 McGinnis Ferry Road, Suwanee, GA 30024

Número de teléfono: 678-318-9060

Este dispositivo cumple con la Sección 15 de las Normas FCC.

Su operación está sujeta a las siguientes dos condiciones:

- (1) Este dispositivo puede no ocasionar interferencia nociva, y
- (2) este dispositivo podría admitir interferencia recibida, lo que incluye interferencia que genere problemas de funcionamiento.



Fabricado bajo licencia de Dolby Laboratories. Dolby, Dolby Audio y el símbolo de la doble D son marcas comerciales de Dolby Laboratories.



Los términos HDMI y HDMI High-Definition Multimedia Interface, y el Logotipo HDMI son marcas comerciales o marcas registradas de HDMI Licensing Administrator, Inc. en los Estados Unidos y en otros países.

**DTS® Studio Sound**



Para conocer las patentes DTS, visite <http://patents.dts.com>. Fabricado bajo licencia de DTS Licensing Limited. DTS, el símbolo de DTS, y DTS y el símbolo combinados, y DTS Studio Sound son marcas registradas y/o marcas registradas de DTS, Inc. en los Estados Unidos y/u otros países. © DTS, Inc. Todos los derechos reservados.



### Protección del medioambiente

Esta marca indica que este producto no debería ser dispuesto junto con otros residuos comunes para evitar daños al medioambiente o afectaciones en la salud de los humanos debido a la disposición de residuos no controlada. Recicle de forma responsable promoviendo el uso sostenible de los recursos. Para reintegrar su dispositivo usado, acceda a los sistemas de reintegro disponibles en su país o comuníquese con el distribuidor donde adquirió su producto para su debida disposición y reciclado a fin de proteger el medioambiente.

© 2019. Todos los derechos reservados. Hisense y el logotipo Hisense son marcas registradas de Hisense. Otra marca y los nombres del producto son marcas registradas de sus respectivos propietarios.